

wissner-
bosserhoff

bonsigna
Mobilier d'armoire



« Avec l'âge, on apprend beaucoup de choses qu'on ne voulait pas comprendre dans la jeunesse ».

Karl Julius Weber

Les modifications de l'environnement personnel recèlent de nombreux défis, en particulier pour les résidents les plus âgés et dépendants. Soutenir les souhaits et les besoins des personnes dépendantes est un objectif déclaré de wissnerbosserhof. Le point central d'une ambiance valant le coup d'être vécue compose « ce faisant » le foyer, que ce soit encore dans le propre logement ou dans la maison médicalisée, autrement dit le lieu auquel la personne et son propre style peuvent s'exprimer. Avec le programme de meubles de corps bonsigna, wissnerbosserhof transforme la chambre du résident en un espace de vie attirant : fonctionnel et stylé avec un design intemporel et aux formes élégantes. En commun avec les lits de soin innovants et les tables de nuit, la chambre du résident se présente dans une harmonie stylée.

bonsigna |

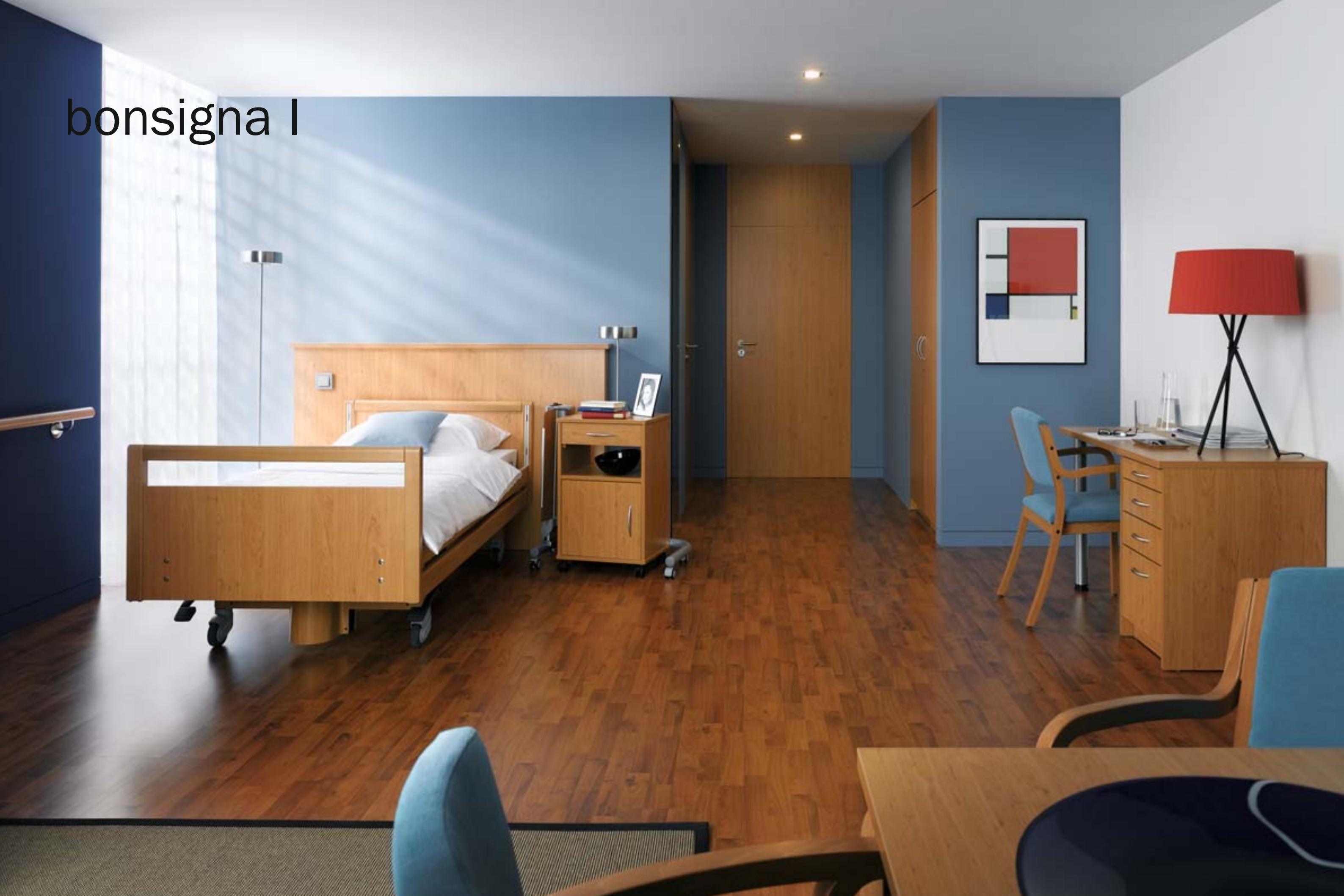



01



02

« Que serais-je devenu, si on ne m'avait pas toujours obligé à avoir du respect face aux autres ».

Johann Wolfgang von Goethe



Page précédente Chambre de soin avec lit de soin estetica nova G09 avec table de nuit vt 2 et Server s3 complétée par une armoire pour une personne basic ainsi qu'un bureau S1 issu du programme bonsigna I et siège du programme belforma
01 bonsigna I en armoire intégrée peu encombrante
02 Poignée de maintien – adaptée au Design du lit de soin - soutient une prophylaxie de chute efficace dans la chambre du résident.
Côté droit pour une ambiance bien-être, un bureau assure davantage d'espace de rangement et de confort, sur la photo avec chaise à accoudoirs AL-B en « aulne rouge doré ».

Des lits de soins et des tables de nuit plutôt sobres sont combinés avec le programme de meubles pour le corps bonsigna I et forment une ambiance de séjour moderne. Élégant par la droiture uniforme de ses lignes, bonsigna souligne les formes claires de ce programme. Les lignes droites des armoires sont particulièrement adaptées pour l'intégration dans des niches existantes dans la chambre du résident.

bonsigna I



bonsigna II





01



02

Page précédente Exemple d'ameublement avec le lit de soin contempora, la table de nuit vivo E3, le bureau et la commode accrochée au mur en bois de noyer

Côté gauche Armoire à vêtements bonsigna II confort, type A avec deux portes, compartiment central ouvert et deux tiroirs

01 Panneaux muraux en divers décors et formes proposant un style caractéristique et Individuel

02 Des poignées design de forme ergonomique peuvent être choisies en option



« Cela à bien plus de valeur de jouir en permanence du respect des autres que d'être par moments l'objet de leur admiration ».

Jean-Jacques Rousseau

Les meubles bonsigna sont créés avec grand soin, et en visant la fonctionnalité maximale, tout en répondant de manière flexible aux exigences quotidiennes du soin. Avec des détails sobres, de haute qualité, bonsigna II valorise et accroît le confort dans la chambre du résidant, sans pour autant négliger les composants économiques. Les armoires à vêtements et les commodes avec une technologie d'arête efficace, en aspect cote ronde ou quart de cercle assurent individualité et style. Il est de plus possible d'effectuer une sélection parmi un grand nombre d'équipements utiles et adaptés pour les personnes âgées.

bonsigna II



01



02

01 Le profilé de couronne arrondi des commodes bonsigna II offre une grande surface d'exposition et s'insère très bien dans l'apparence de la chambre grâce au léger arrondi

02 Les caches latéraux arrondis avec aspect quart de cercle octroient à la commode K3 une apparence d'élégance

03 Commode bonsigna II, type K2 avec quatre tiroirs sur toute la longueur

Côté droit La commode K4 accrochée au mur avec aspect cote ronde offre un grand espace aux jambes, et la place sous la commode peut être très facilement nettoyée.



03

La ligne de meubles pour le corps bonsigna II dispose d'une gamme sélectionnée de buffets. Le profilé de couronne de commode arrondi agit comme élément de style et de design efficace en harmonie avec les armoires à vêtements bonsigna II et la série de tables de nuit vivo. Les tiroirs et les portes en divers formats assurent l'individualité. Le point fort accrochant l'œil et fonctionnel de la gamme de buffets : Une commode accrochée au mur avec des tiroirs adaptés pour les personnes âgées et conviviaux, offrant un espace au sol facile à nettoyer.

bonsigna II



armoires à vêtements

bonsigna I pour un ou deux résidants



01



02

La gamme de meubles pour le corps bonsigna inclut des armoires pour une et deux personnes dans les largeurs 1,00 – 1,50 m. L'armoire à une personne basic d'une largeur de 1,00 m peut être choisie avec une répartition soit 1/3-2/3, soit 1/2-1/2. Si davantage de place est nécessaire, l'armoire une personne Confort d'une

largeur de 1,50 m offre au résidant plus d'espace pour ses vêtements et ses objets personnels. L'armoire une personne Confort est disponible en deux versions, au choix avec partie centrale ouverte ou fermée. Deux barres d'accrochage offrent au résidant suffisamment de place pour sa garde-robe.



03



04



05



06

01 Armoire une personne basic sans profilé de fermeture

02 Armoire une personne basic – intérieur avec répartition 1/3 - 2/3 et compartiment à objets de valeur

03 Armoire une personne Confort type A avec profilé de couronne droit ainsi que porte demi-haute dans la partie centrale ouverte

04 Armoire une personne Confort type A, un côté avec compartiments, un côté avec barre d'accrochage

05 Armoire deux personnes avec profilé de fermeture droit

06 Armoire deux personnes – intérieur avec tiroir à chaussures

Les armoires deux personnes du programme bonsigna offrent au résidant un grand compartiment avec barre d'accrochage et emplacement à chapeaux ainsi que trois compartiments pour le linge en piles. Comme les armoires sont verrouillables, la sphère privée est respectée, y compris en cas d'utilisation d'une armoire par deux résidants.

détails

bonsigna I



- 01** Armoire avec arête ABS et sans profilé de fermeture sur le dessus
- 02** Armoire avec arête ABS et profilé de couronne droit
- 03** Les armoires peuvent sur demande être intégrées dans des niches, y compris habillages
- 04** Le tiroir à chaussures (option) est intégré de manière décente dans le fond de l'armoire



Avec ses lignes droites et sans fioritures, bonsigna I convainc par sa sobriété et son économie. La version d'armoire sans profilé de couronne est particulièrement appropriée pour les niches d'intégration. Il est possible de choisir en alternative un profilé de fermeture droit pour une valorisation optique. Les couronnes et les arêtes sont dotées d'une finition ABS de longue durée et de haute qualité.

04

commodes et bureaux

bonsigna I

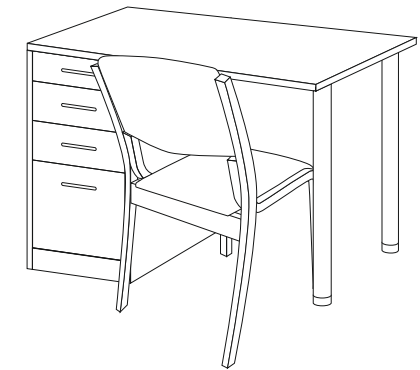

- 05** Bureau S1 avec quatre tiroirs et deux pieds métalliques réglables en hauteur
- 06** Commode K2 avec quatre tiroirs sur toute la longueur
- 07** Commode K1 avec deux tiroirs et deux portes
- 08** Commode K3 avec quatre tiroirs centraux et deux portes



En fonction de l'espace disponible et du besoin en espace de rangement, bonsigna I offre les buffets adaptés pour chaque aménagement. Les commodes avec portes et tiroirs fins ainsi que les buffets en alternative avec des tiroirs larges sont disponibles avec des cotes variées.

Un bureau fournit un confort supplémentaire pour le résidant, quasiment comme à l'hôtel ou à la maison. Les éléments de style utilisés dans tous les meubles de la gamme bonsigna assurent une ambiance « d'une seule origine ».

armoires à vêtements

bonsigna II pour un ou deux résidants



01



02



03



04



05



06



07



08

01 Armoire une personne Confort type A avec profilé couronne arrondi et éclairage ainsi que deux tiroirs dans la partie centrale

02 Armoire une personne Confort type A, répartition intérieure avec deux zones pour le linge accroché, partie centrale avec deux tiroirs et quatre étagères

03 Armoire une personne basic avec profilé couronne arrondi, poignées design ergonomiques et pieds métalliques

04 Armoire une personne basic, répartition intérieure 1/2-1/2, avec tiroir à chaussures dans le décor de l'armoire

05 Armoire une personne Confort type B avec profilé couronne arrondi et poignées design ergonomiques

06 Armoire une personne Confort type B répartition intérieure avec deux zones pour le linge accroché et partie centrale avec étagères

07 Armoire deux personnes avec profilé couronne arrondi et éclairage ainsi que poignées design ergonomiques

08 Armoire deux personnes, répartition intérieure avec respectivement une zone avec barre d'accrochage et trois étagères pour le résidant

La gamme de meubles pour le corps bonsigna II est synonyme d'une ambiance de bien-être comme à la maison. Cela n'est pas seulement dû aux arêtes avec un aspect de quart de cercle ou de cote ronde mais aussi par les profilés de fermeture arrondis adaptés aux séries de tables de nuit et de lits de soin. En fonction de l'espace disponible, les armoires une personne sont disponibles en version basic ou confort,

les armoires confort sont équipées soit d'une étagère ouverte et de tiroirs, soit de trois portes. Un compartiment à objets de valeurs intégré, un compartiment à chaussures ou un éclairage intégré ainsi que trois variantes de poignées sont disponibles en option. Pour les chambres des résidents avec occupation de deux personnes, les armoires correspondantes sont disponibles avec des portes verrouillables séparément.

détails

bonsigna II

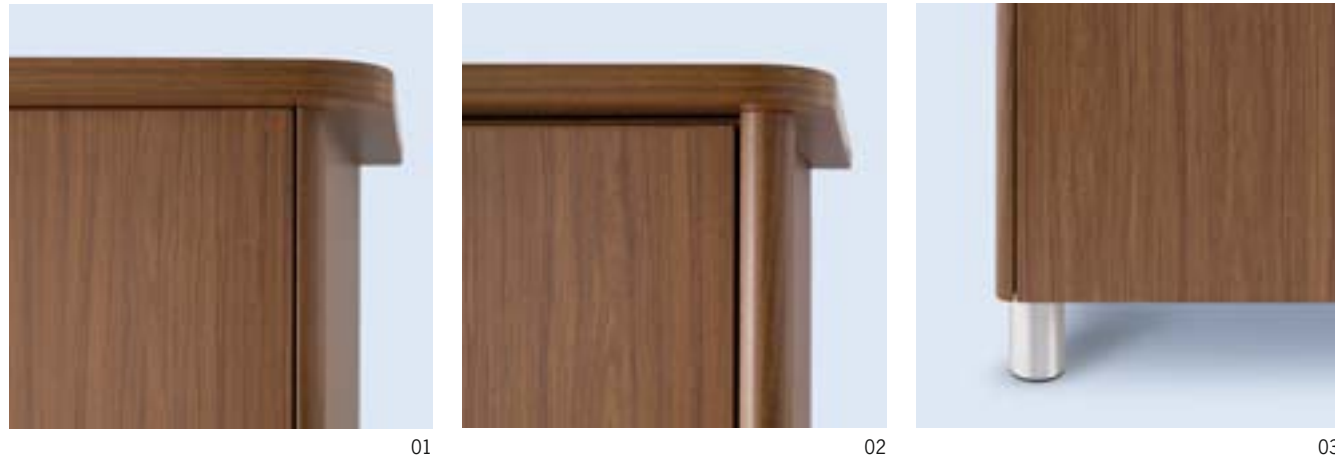

01

02

03

- 01** Armoire avec profilé couronne arrondi et aspect quart de tour
- 02** Armoire avec profilé couronne arrondi et aspect cote ronde
- 03** il est aussi possible de choisir des pieds métalliques au lieu de la joue latérale continue avec socle intermédiaire
- 04** Le tiroir intérieur offre beaucoup de place, pour les chaussures par exemple
- 05** Des tiroirs généreux donnent encore de l'espace de rangement au résident

Les éléments de décoration ronds de bonsigna II octroient une atmosphère et une élégance visibles au premier coup d'œil à la chambre du résident. Les pieds en aluminium assurent design moderne et garde au sol. L'intérieur s'avère particulièrement pratique. Des tiroirs accessibles depuis le haut offrent beaucoup d'espace de rangement pour les chaussures et les objets personnels, et une manipulation aisée adaptée au résident. Des éléments d'éclairage intérieurs intégrés en option assurent une vue d'ensemble et une meilleure orientation.



04



05

commodes et bureaux

bonsigna II



01

02

- 01** Commode K2 avec quatre tiroirs sur toute la longueur et poignées design ergonomiques
- 02** Commode K4 accrochée au mur avec quatre tiroirs et poignées design ergonomiques
- 03** Commode K1 avec deux tiroirs et deux portes
- 04** Commode K3 avec quatre tiroirs centraux et deux portes
- 05** Bureau S1 avec quatre tiroirs et deux pieds métalliques réglables en hauteur

La gamme de commodes bonsigna II dispose de quatre types de buffets avec variations de portes et de tiroirs selon les besoins et le goût. Un point fort optique et fonctionnel de la série de buffets est une commode accrochée au mur avec une hauteur de poignées adaptée aux personnes âgées et une utilisation optimale de l'espace. La garde au sol sous la commode accrochée permet une hygiène optimale dans la chambre du résident. Un bureau assure confort et espace de rangement.

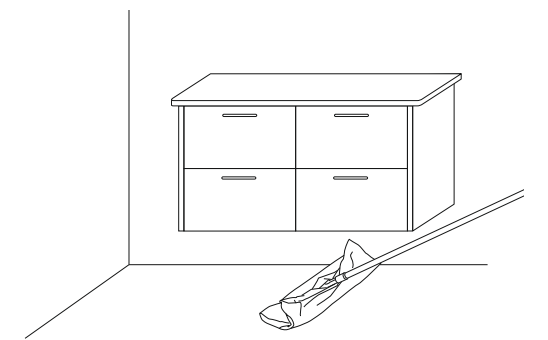

03

04

05



équipement et accessoires

bonsigna I und II

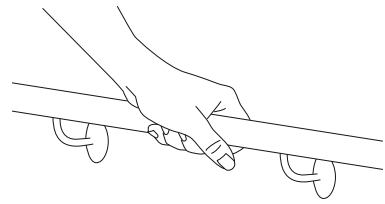

01



02



03

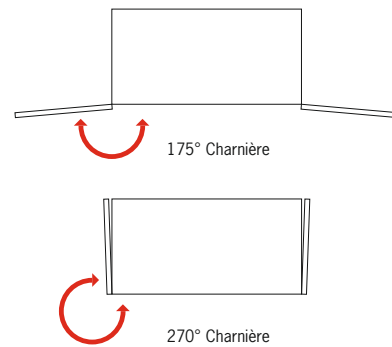

- 01** Des mains courantes dans les longueurs 40, 80 et 120cm guident le résidant sûrement dans la chambre
- 02** Les armoires bonsigna sont équipées en standard de charnières 175°
- 03** Les armoires peuvent en option recevoir des charnières 270° pour par ex. permettre un accès encore meilleur à l'intérieur des armoires aux personnes se trouvant en fauteuil roulant par exemple

- 04** Poignées coudées segmentées, taille d'alésage 128 mm (standard)
- 05** Poignée design de forme ergonomique, taille d'alésage 192 mm (en option)



04



05

Options Les programmes de meubles pour le corps bonsigna peut être adapté individuellement grâce aux nombreuses options. Un compartiment verrouillable est disponible pour les objets de valeur, des tiroirs de haute qualité peuvent être choisis pour les chaussures et les objets personnels. Diverses poignées pour les façades des armoires en facilitent l'accès et octroient aux armoires un style individuel.

- 06** Un compartiment à objets de valeur (en option) augmente la sécurité pour les objets personnels du résidant
- 07** Les panneaux muraux dans des décors variés donnent à la chambre du résidant une ambiance propre

Outre les lits de soin innovants de wissner-bosserhoff, bonsigna répond aussi aux normes des experts en matière de « prophylaxie de la chute ». Les mains courantes dans des longueurs variées guident le résidant en sécurité vers son lit ou la salle de bain. Grâce à la hauteur optimale des commodes dans le même temps, la chambre du résidant devient un environnement de vie complètement sûr.

06



07



vue d'ensemble de l'assortiment

Armoires une personne

basic confort

bonsigna I

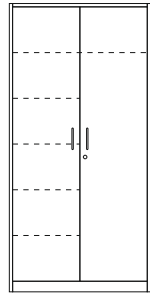

70-0074*

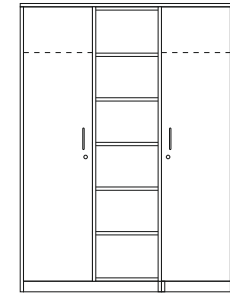

70-0076 Typ A**

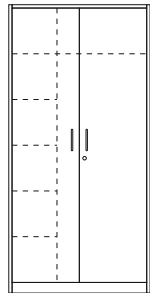

70-0074*

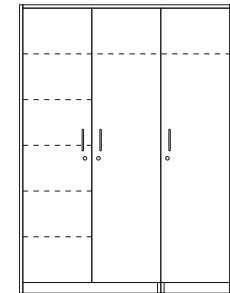

70-0076 Typ B**

bonsigna II

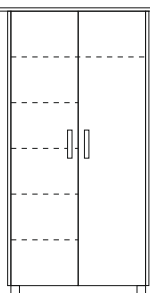

70-0075***

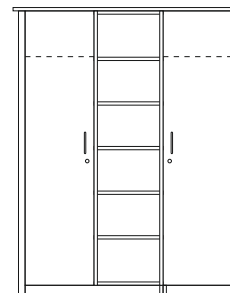

70-0084 Typ A****

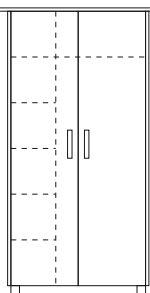

70-0075***

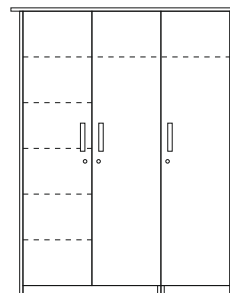

70-0084 Typ B****

Armoire deux personnes

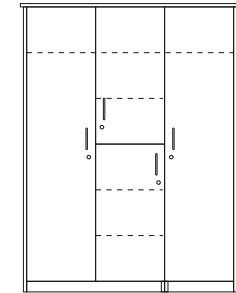

70-0076**

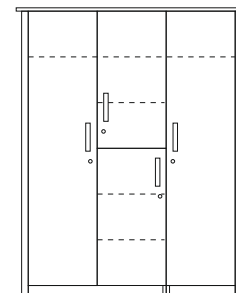

70-0085****

* L 100cm, H 200cm, P 60cm
 ** L 150cm, H 200cm, P 60cm
 *** L 110cm, H 200cm, P 65cm
 **** L 160cm, H 200cm, P 65cm

Commode, Bureau

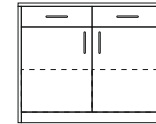

70-0078 Commode K1
L 100cm, H 80cm, P 45cm

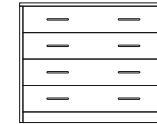

70-0079 Commode K2
L 100cm, H 80cm, P 45cm

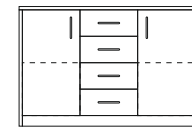

70-0080 Commode K3
L 120cm, H 80cm, P 45cm

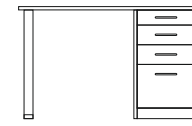

70-0081 Bureau S1
L 120cm, H 75cm, P 60cm

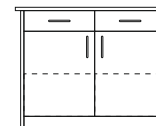

70-0086 Commode K1
L 110cm, H 80cm, P 50cm

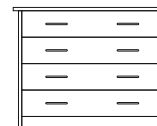

70-0087 Commode K2
L 110cm, H 80cm, P 50cm

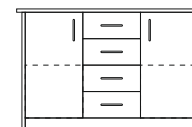

70-0088 Commode K3
L 130cm, H 80cm, P 50cm

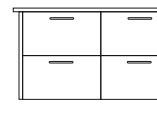

70-0089 Commode mural K4
L 110cm, H 63cm, P 50cm

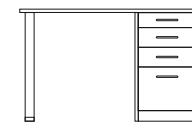

70-0090 Bureau S1
L 130cm, H 75cm, P 65cm

Panneau mural

bonsigna I



70-0082
Panneau mural de 12 cm
d'épaisseur avec profilé de
fermeture droit
L 170cm, H 112cm, P 12cm

bonsigna II



70-0091
Panneau mural étroit avec
chapeau cote ronde
L 170cm, H 112cm, P 2,5cm

Main courante

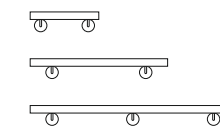

70-0083
40cm, 80cm, 120cm

Design

bonsigna I

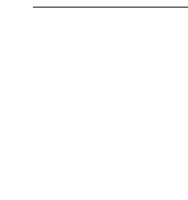

Sans profilé de fermeture



Profilé de fermeture/
couronne droit (en option)

bonsigna II

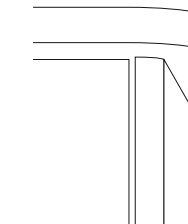

Côtés latéraux à angle droit

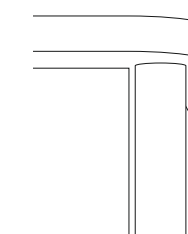

Côtés latéraux à angle arrondis

Option de design

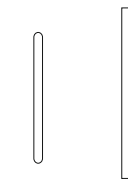

Poignées design



Pied métallique

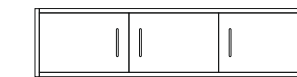

Armoire à chapeau pour armoires
à 2 et 3 portes
2 portes L 100cm, H 45cm, P 60cm
3 portes L 150cm, H 45cm, P 60cm

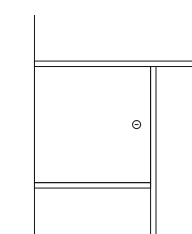

Compartiment pour
objets de valeur

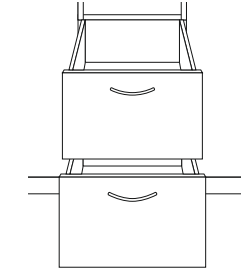

Tiroir extérieur

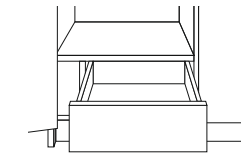

Tiroir intérieur

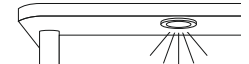

Éclairage



Qualité et sécurité :
 Nos lits sont fabriqués selon
 les normes de qualité
 DIN EN ISO 9001:2008,
 DIN EN ISO 13485:2007-10.

K02 cerisier R 5360

B01 hêtre teinté R 5313

B00 hêtre naturel R 5320

A03 érable R 5184

E04 aulne rouge R 4601

N05 noyer R 4801

Conception et mise en page

sieger design

Impression

mSP druck und medien, Mundersbach

Édition

11/2009, Rev.2, n° d'article 97-0496

wissner-bosserhoff

De légères divergences de couleurs sont possibles.
Sous réserve de modifications techniques.





wissner- bosserhoff

Le bien-être en meubles

wissner-bosserhoff GmbH

Hauptstraße 4-6
D-58739 Wickede (Ruhr)
Tel.: +49 (0)23 77 784-0
Fax: +49 (0)23 77 784-163
E-mail: info@wi-bo.de

wissner-bosserhoff N.V. Belgium S.A.

Egide Walschaertsstraat 15/15
B-2800 Mechelen
Tel.: +32 (0)15 21 08 41
Fax: +32 (0)15 29 14 64
E-mail: info@wi-bo.be

wissner-bosserhoff France S.A.R.L.

28 bis, rue Augustin Fresnel
F-37170 Chambray-les-Tours
Tel.: +33 (0)247 25 02 10
Fax: +33 (0)247 48 21 06
E-Mail: info@wi-bo.fr

www.wi-bo.de

Made in Germany

